

01 / 包装内容

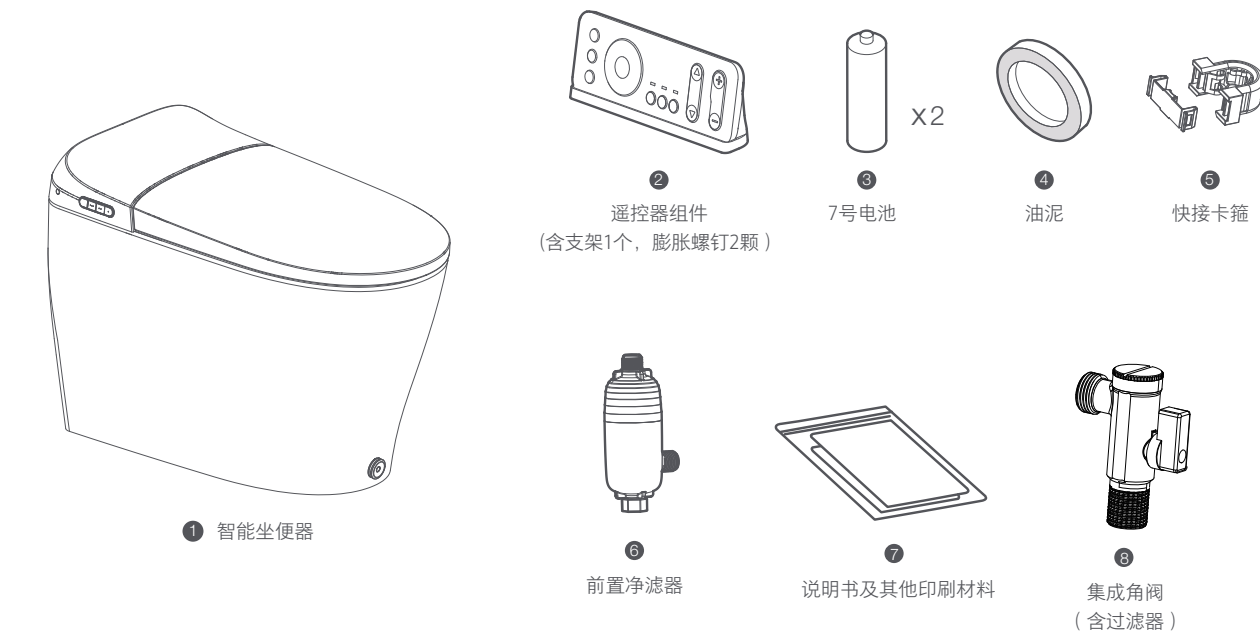

02 / 产品简介

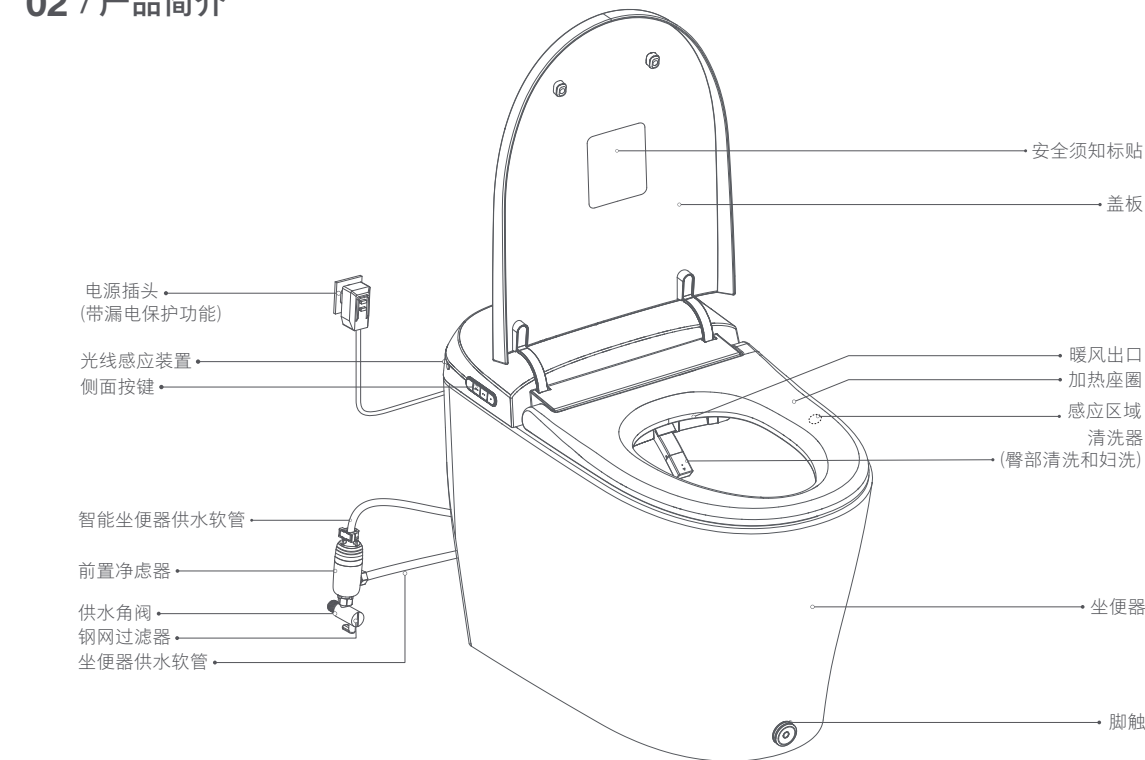

03 / 安装须知

水压的确认

最低动态工作压力为0.08MPa, 另外最高静态水压为0.75MPa。未能满足此最低水压时, 则无法达到最佳的清洗效果。

尺寸的确认

本公司保留随时变更图中标示尺寸的权利, 无需另行通知。

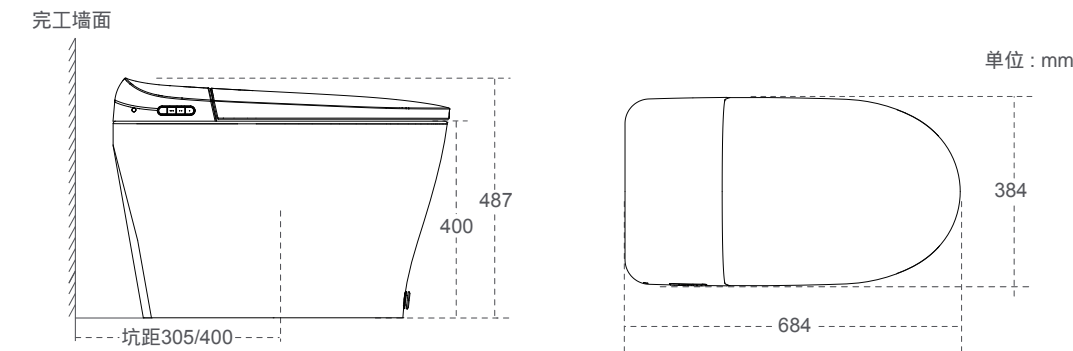

04 / 安装

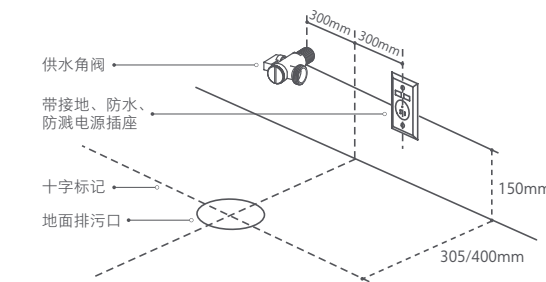

将地面清洁干净, 同时将水分擦干。
拆卸以前的供水角阀, 安装上所配置的供水角阀。
※地面的清洁度及干燥度会影响后续产品固定的牢固度。
※在拆卸之前要先关闭总角阀。

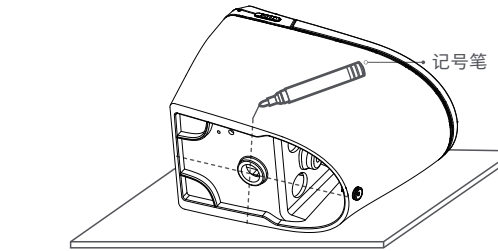

将陶瓷体侧翻, 放置在预先准备的泡沫上。
目测, 在陶瓷排污口中心点对应的陶瓷侧面上画一条垂直陶瓷底平面的线, 另一侧面向上, 同时在陶瓷前部中间点画一条垂直地面的线。

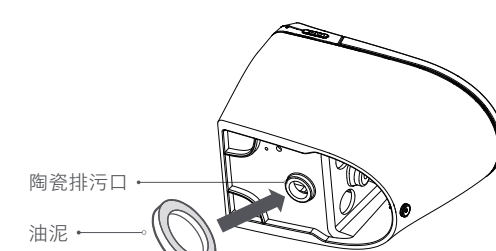

将油泥安装在陶瓷底部排污口上, 注意连接紧密。

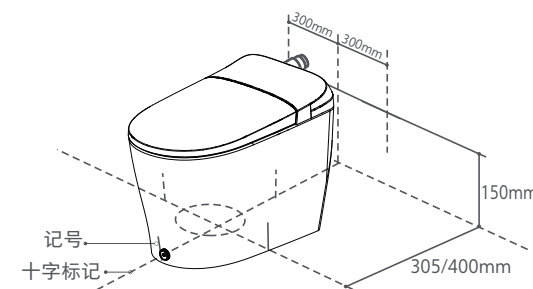

两个人将陶瓷抬起, 以地面排污口十字标记为对照, 将陶瓷体上的记号对准地面十字标记, 慢慢将陶瓷放在地面上, 使两者标记重合。在重合后, 将陶瓷体向下按压, 使油泥充分接触地面, 与地面连接紧密。

※在标记重合后切勿移动陶瓷体或左右摇晃, 否则由油泥产生的密封可能受到破坏, 从而导致漏水。

安装前置净水器

将坐便器供水软管安装到前置过滤器(自来水出水口), 然后用扳手或活动扳手加固拧紧。

用手将智能坐便器供水软管用力插入到前置净水器(过滤水出水口), 用手用力按压卡圈, 卡圈自动卡死, 将锁盖盖上。
*此卡圈盖为防呆设计, 若发现其无法扣合或翘起, 则需将卡圈重新安装到位置。

将前置净水器(自来水进水口)安装到供水角阀, 然后用扳手或活口扳手加固拧紧。

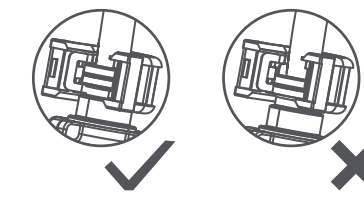
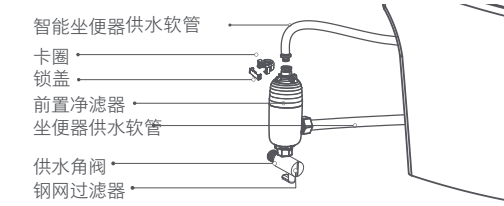

确认通水

将供水角阀向左旋转打开到最大, 确认各连接部位没有漏水。

注: 如发现漏水, 请将螺母重新拧紧, 进行再次安装。

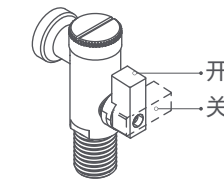

连接电源

1. 连接地线。
2. 电源插头插入交流220伏特的插座内。
3. 确认是否接通电源。

确认插头指示灯是否亮起, 如指示灯变暗, 请试按中间复位开关。

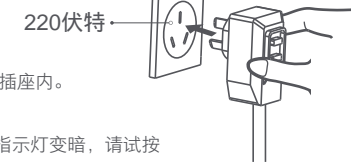

遥控器的安装

1. 根据遥控器支架穿孔孔的位置, 用直径6mm的钻头在墙上钻两个深度大于45mm的孔。2. 在孔中装入膨胀管。3. 将遥控器支架放置在固定孔上。4. 用所配置的膨胀螺钉固定遥控器支架。5. 将遥控器电池区后盖打开, 换上新的电池。6. 把遥控器放置在遥控器支架上。

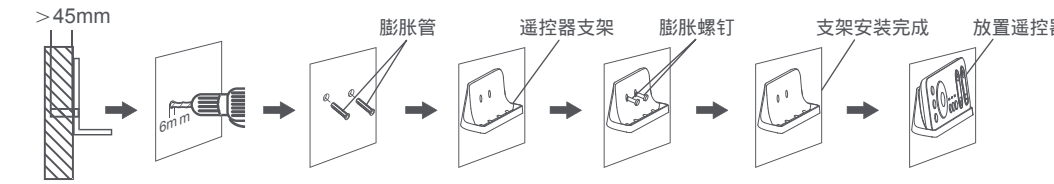

固定产品

1. 在产品功能都测试完毕后, 对地面不平整部分填入填充物, 使陶瓷不再摇晃。2. 清洁陶瓷与地面接触部分, 保持接触部分干燥。3. 使用玻璃胶枪沿着陶瓷底部打上玻璃胶。
※打上玻璃胶后, 请于48小时后再使用。
※在产品调整时注意请小幅度轻轻调整, 切不可调整幅度过大。

遥控对码

※产品出厂时, 遥控器已与产品完成对码, 如出现遥控器失灵等状态, 请按以下方法重新对码。

1. 按下产品插头, 长按停止键直至档位灯闪烁后松开。
2. 将遥控器靠近产品后插上插头。
3. 档位灯停止闪烁后常亮, 此时对码成功。

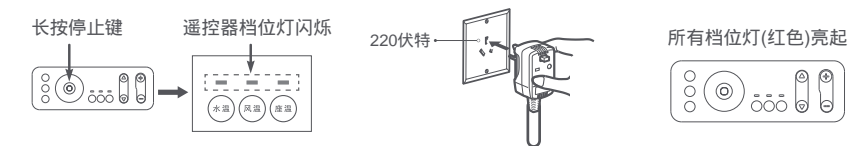

05 / 使用

遥控器

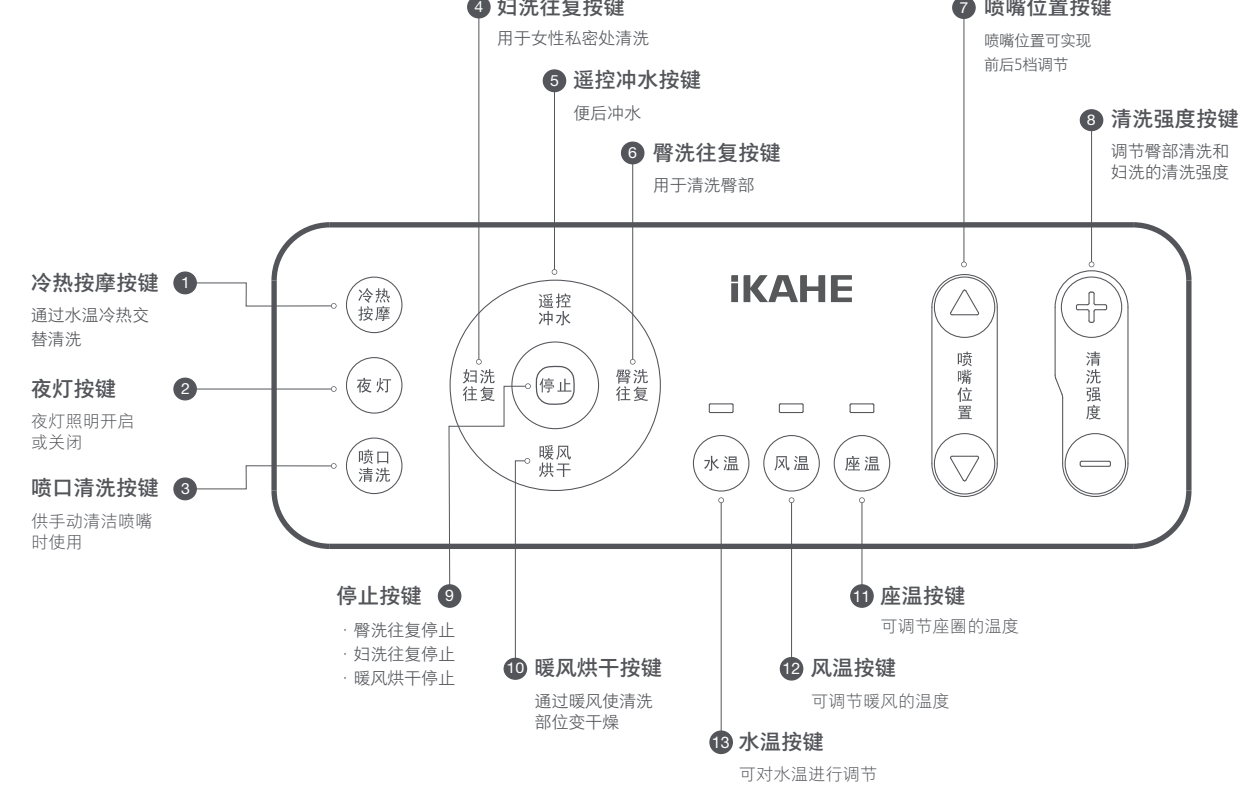

风温

按下“风温”按键调节暖风温度。按动按键, 则为切换温度档位。可设定为适宜的温度。
档位(显示灯熄灭)、低档(蓝色灯)、中档(紫红色灯)、高档(红色灯)

水温

按下“水温”按键调节清洗水温。按动按键, 则为切换温度档位。可设定为适宜的温度。
档位(显示灯熄灭)、低档(蓝色灯)、中档(紫红色灯)、高档(红色灯)

座温

按下“座温”按键调节座圈温度。按动按键, 则为切换温度档位。可设定为适宜的温度。
档位(显示灯熄灭)、低档(蓝色灯)、中档(紫红色灯)、高档(红色灯)

冷热按摩

在清洗模式下按冷热按摩按键来实现水温的冷热交替清洗。
※该功能只能在臀部清洗、女性清洗过程中进行冷热按摩的开启/关闭。

冲水

按下“冲水”按键, 产品冲水一次。

清洗强度调节

需要改变清洗强度时, 请按“+”或“-”按键即可进行清洗强度调节。

停止

停止臀部清洗或女性清洗等功能时, 按下“□”按键。
※臀部清洗及女性清洗, 具有4分钟后自动停止功能。

臀部清洗

按下“臀部清洗”按键。清洗水流从喷嘴的前端喷出, 以往复清洗的方式清洗臀部。再次按下, 关闭往复清洗。

女性清洗

按下“女性清洗”按键。清洗水流从喷嘴的前端喷出, 以往复清洗的方式清洗女性私密处。再次按下, 关闭往复清洗。

暖风烘干

按下“暖风烘干”按键。对清洗过的部位烘干。

风速调节

在暖风过程中, 按下暖风烘干进行风速调节(低-中-高-低)。

喷嘴位置

按下“喷嘴前移”或“喷嘴后移”按键。
※喷嘴位置可实现前后5档调节。

喷口自洁

每次清洗管伸管/退回时均启动喷口自洁动作。
※着座时, 启动喷口清洗功能

离座冲水

着座时, 清洗后没有进行冲水命令, 离座6S后会执行自动冲水命令。

